

其他注意事项

- ①在GNSS天线下方使用扎带或绝缘胶带将天线电缆和支撑杆缠绕数圈固定,防止天线接口受力.
- ②GNSS天线电缆要留出足够长度,防止铲刀升降而受力损坏.

XT100

北斗智能推土机引导系统

快速安装指南

设备ID号:

上海司南卫星导航技术股份有限公司

服务热线: 400 630 2933

网址: www.sinognss.com

地址: 上海市嘉定区澄浏中路618号2号楼



关注司南导航
获取更多资讯

上海司南卫星导航技术股份有限公司

产品安装示意图

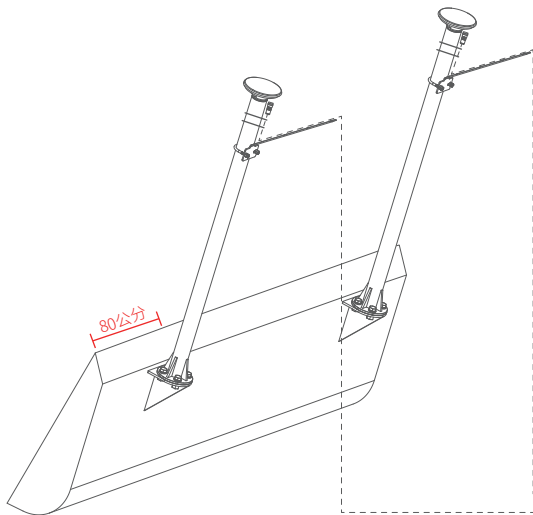

固定车体

连接平板

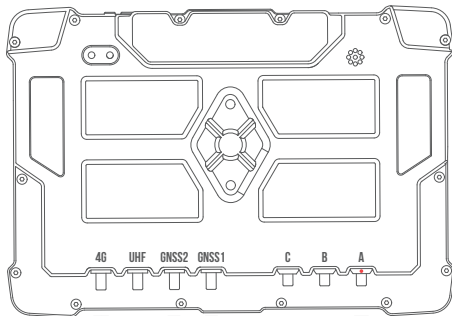
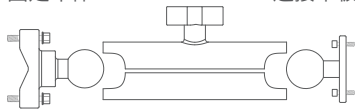

电源

左侧天线接GNSS1 右侧天线接GNSS2

目录

关注我们	1
安装天线支撑杆	2
安装GNSS天线	4
固定平板电脑支架	5
连接电源	7
连接GNSS天线电缆.....	8
平板电脑接线	9

关注我们



扫一扫,获取更多教程

安装天线支撑杆

①首先标记支撑杆焊接位置

方向竖直、位置不要紧靠铲刀两侧，向里80公分为佳。

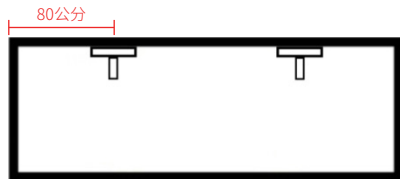

铲刀背面

②按照标记位置焊接支撑杆

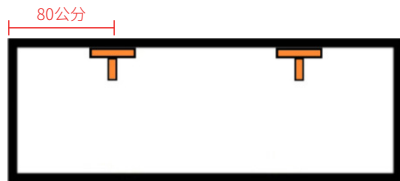

铲刀背面

安装天线支撑杆

③使用螺丝固定支撑杆

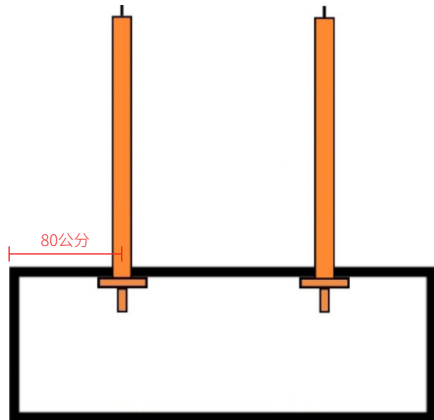

铲刀背面

安装GNSS天线

① 旋转安装天线

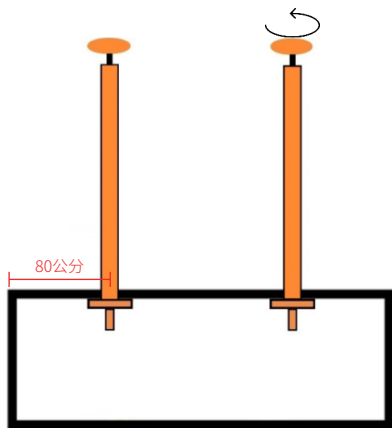

铲刀背面

04

固定平板电脑支架



05

固定平板电脑支架

此端固定在平板电脑后面



此端固定在驾驶室门锁下
或固定在仪表盘顶部

连接电源

- ① 左边接头连接电脑电源接口 (红点对红点).
- ② 右边接推土机电源; 红色线为正极, 蓝色为负极.
- ③ 电源线可接风扇; 或通过操纵杆箱引入电瓶箱中接电瓶 (12V/24V均可).



连接GNSS天线电缆

- ①左边TNC-J接口(银色)连接GNSS天线.
- ②右边SMA-J接口(黄色)连接平板电脑.



平板电脑接线

- ①电源线要注意**红点对红点**插入.
- ②天线电缆:左边接GNSS1,右边接GNSS2.

